



Grayhill, Inc.

62S11-M5-120CH

номер части:

62S11-M5-120CH

Изготовитель / Производитель:

Grayhill, Inc.

Описание товара

ROTARY ENCODER OPTICAL 32PPR

Листки:

 62S11-M5-120CH.pdf

Статус RoHS

 Без свинца / Соответствует RoHS

Доставить из

Гонконг

Путь отгрузки

DHL/Fedex/TNT/UPS/EMS

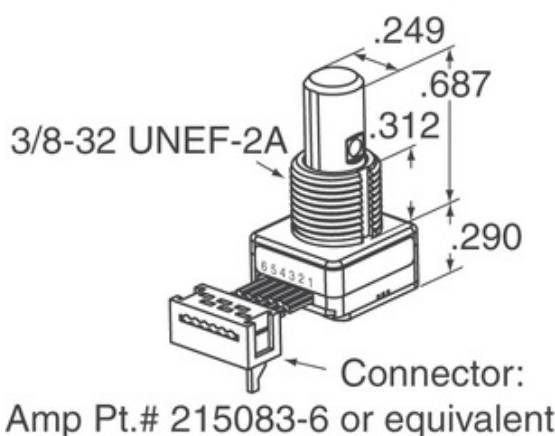
[ЗАПРОС КОТИРОВКИ](#)

Изображение может быть представлением. Смотрите спецификации для деталей продукта.





Технические характеристики 62S11-M5-120CH

НОМЕР ЧАСТИ	62S11-M5-120CH
ПРОИЗВОДИТЕЛЬ	Grayhill, Inc.
ОПИСАНИЕ	ROTARY ENCODER OPTICAL 32PPR
СТАТУС БЕСПЛАТНОГО СВИДАНИЯ / СТАТУС ROHS	Без свинца / Соответствует RoHS
ТЕХНИЧЕСКАЯ СПЕЦИФИКАЦИЯ	 62S11-M5-120CH.pdf
НАПРЯЖЕНИЕ ТОКА - ПОСТАВКА	5V
ТИП ВЫВОДОВ	Cable with Connector
СЕРИИ	62S
СИНХРОННАЯ ЖИЗНИ (ЦИКЛЫ МИН)	1M
ИМПУЛЬСОВ НА ОБОРОТ	32
ТИП ВЫХОДА	Quadrature (Incremental)
ДРУГИЕ НАЗВАНИЯ	62S11M5120CH
ОРИЕНТАЦИЯ	Vertical
ТИП УСТАНОВКИ	Panel Mount
УРОВЕНЬ ЧУВСТВИТЕЛЬНОСТИ ВЛАГИ (MSL)	1 (Unlimited)
СТАНДАРТНОЕ ВРЕМЯ ИЗГОТОВЛЕНИЯ	8 Weeks
СТАТУС БЕСПЛАТНОГО СВИДАНИЯ / СТАТУС ROHS	Lead free / RoHS Compliant
ТИП ДАТЧИКА	Optical
СТОПОР	Yes
ВСТРОЕННЫЙ В КОММУТАТОР	Yes
ТИП ПРИВОДА	1/4" Dia Flatted End

Связанные теги

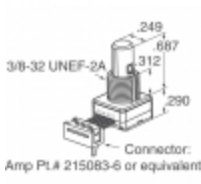
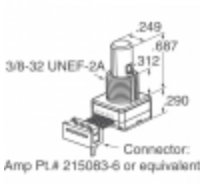
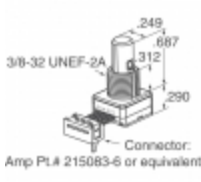
Grayhill, Inc. 62S11-M5-120CH	62S11-M5-120CH дистрибьютор	62S11-M5-120CH Поставщик
62S11-M5-120CH Цена	Фотографии 62S11-M5-120CH	62S11-M5-120CH Image
62S11-M5-120CH PDF Datasheet	62S11-M5-120CH Скачать спецификацию	62S11-M5-120CH Datasheet
62S11-M5-120CH сток	Купить 62S11-M5-120CH	Купить Grayhill, Inc. 62S11-M5-120CH
Grayhill, Inc. 62S11-M5-120CH	Grayhill, Inc. Поставщик	Grayhill, Inc. Дистрибьютор
Grayhill, Inc. 62S11-M5-120CH	Grayhill Inc. 62S11-M5-120CH	

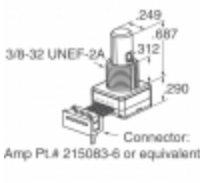
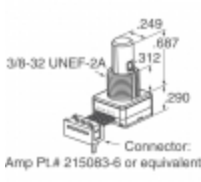
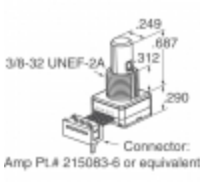
сопутствующие товары

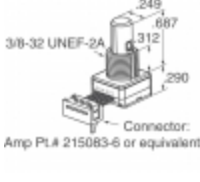
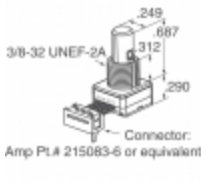
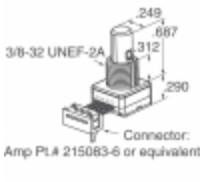
 <p>62S11-M5-080S Производители: Grayhill, Inc. Описание: ROTARY ENCODER OPTICAL 32PPR В наличии: Out stock</p> <p>RFQ</p>	 <p>62S11-M5-135S Производители: Grayhill, Inc. Описание: ROTARY ENCODER OPTICAL 32PPR В наличии: Out stock</p> <p>RFQ</p>
 <p>62S11-M5-080SH Производители: Grayhill, Inc. Описание: ROTARY ENCODER OPTICAL 32PPR В наличии: Out stock</p> <p>RFQ</p>	 <p>62S11-M5-P Производители: Grayhill, Inc. Описание: ROTARY ENCODER OPTICAL 32PPR В наличии: 97 pcs</p> <p>RFQ</p>
 <p>62S11-M5-PH Производители: Grayhill, Inc. Описание: ROTARY ENCODER OPTICAL 32PPR В наличии: 59 pcs</p> <p>RFQ</p>	 <p>62S11-M5-120SH Производители: Grayhill, Inc. Описание: ROTARY ENCODER OPTICAL 32PPR В наличии: Out stock</p> <p>RFQ</p>
 <p>62S11-M9-020C Производители: Grayhill, Inc. Описание: ROTARY ENCODER OPTICAL 32PPR В наличии: Out stock</p> <p>RFQ</p>	 <p>62S11-M5-100S Производители: Grayhill, Inc. Описание: ROTARY ENCODER OPTICAL 32PPR В наличии: Out stock</p> <p>RFQ</p>
 <p>62S11-M9-020CH Производители: Grayhill, Inc. Описание: ROTARY ENCODER OPTICAL 32PPR В наличии: Out stock</p> <p>RFQ</p>	 <p>62S11-M5-100CH Производители: Grayhill, Inc. Описание: ROTARY ENCODER OPTICAL 32PPR В наличии: Out stock</p> <p>RFQ</p>
 <p>62S11-M5-100C Производители: Grayhill, Inc. Описание: ROTARY ENCODER OPTICAL 32PPR В наличии: Out stock</p> <p>RFQ</p>	 <p>62S11-M5-120C Производители: Grayhill, Inc. Описание: ROTARY ENCODER OPTICAL 32PPR В наличии: Out stock</p> <p>RFQ</p>