

CEL

CEL (California Eastern

PS9552L1-AX

номер части:

PS9552L1-AX

Изготовитель / Производитель:

CEL (California Eastern Laboratories)

Описание товара

OPTOISO 5KV 1CH GATE DRIVER 8DIP

Листки:

[1.PS9552L1-AX.pdf](#)[2.PS9552L1-AX.pdf](#)[3.PS9552L1-AX.pdf](#)[4.PS9552L1-AX.pdf](#)

Статус RoHS

 Без свинца / Соответствует RoHS

Доставить из

Гонконг

Путь отгрузки

DHL/Fedex/TNT/UPS/EMS

ЗАПРОС КОТИРОВКИ

Laboratories)

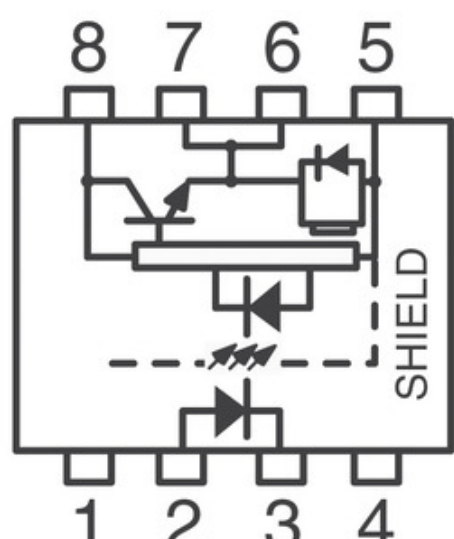

Изображение может быть представлением. Смотрите спецификации для деталей продукта.











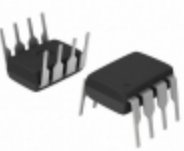

Технические характеристики PS9552L1-AX

НОМЕР ЧАСТИ	PS9552L1-AX
ПРОИЗВОДИТЕЛЬ	CEL (California Eastern Laboratories)
ОПИСАНИЕ	OPTOISO 5KV 1CH GATE DRIVER 8DIP
СТАТУС БЕСПЛАТНОГО СВИДАНИЯ / СТАТУС ROHS	Без свинца / Соответствует RoHS
ТЕХНИЧЕСКАЯ СПЕЦИФИКАЦИЯ	1.PS9552L1-AX.pdf 2.PS9552L1-AX.pdf 3.PS9552L1-AX.pdf 4.PS9552L1-AX.pdf
НАПРЯЖЕНИЕ ТОКА - ПОСТАВКА	15 V ~ 30 V
НАПРЯЖЕНИЕ - ИЗОЛЯЦИЯ	5000Vrms
НАПРЯЖЕНИЕ - ВПЕРЕД (VF) (ТИП)	1.65V
ТЕХНОЛОГИИ	Optical Coupling
ПОСТАВЩИК УПАКОВКА УСТРОЙСТВА	8-DIP
СЕРИИ	NEPOC
ВРЕМЯ НАРАСТАНИЯ / СПАДА (ТУР)	100ns, 100ns
ИСКАЖЕНИЕ ШИРИНЫ ИМПУЛЬСА (МАКС.)	300ns
ЗАДЕРЖКА РАСПРОСТРАНЕНИЯ TPLH / TRHL (МАКС.)	500ns, 500ns
УПАКОВКА	Tube
УПАКОВКА /	8-DIP (0.400", 10.16mm)
РАБОЧАЯ ТЕМПЕРАТУРА	-40°C ~ 100°C
КОЛИЧЕСТВО КАНАЛОВ	1
ТИП УСТАНОВКИ	Through Hole
УРОВЕНЬ ЧУВСТВИТЕЛЬНОСТИ ВЛАГИ (MSL)	1 (Unlimited)
СТАТУС БЕСПЛАТНОГО СВИДАНИЯ / СТАТУС ROHS	Lead free / RoHS Compliant
ПОДРОБНОЕ ОПИСАНИЕ	2.5A Gate Driver Optical Coupling 5000Vrms 1 Channel 8-DIP
ТОК - ПИК ВЫХОДНОЙ	2.5A
ТОК - ВЫХОДНОЙ HIGH, LOW	2A, 2A
ТОК - ПОСТОЯННЫЙ ТОК (ЕСЛИ) (МАКС.)	25mA
ПЕРЕХОДНЫЙ ИМПЕДАНС СИНФАЗНОГО СИГНАЛА (МИН.)	25kV/μs
УТВЕРЖДЕНИЯ	BSI, CSA, DEMKO, FIMKO, NEMKO, SEMKO, UL

Связанные теги

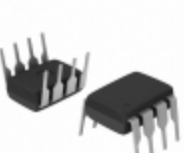
CEL (California Eastern Laboratories) PS9552L1-AX	PS9552L1-AX дистрибьютор	PS9552L1-AX Поставщик
PS9552L1-AX Цена	Фотографии PS9552L1-AX	PS9552L1-AX Image
PS9552L1-AX PDF Datasheet	PS9552L1-AX Скачать спецификацию	PS9552L1-AX Datasheet
PS9552L1-AX сток	Купить PS9552L1-AX	Купить CEL (California Eastern Laboratories) PS9552L1-AX
CEL (California Eastern Laboratories) PS9552L1-AX	CEL (California Eastern Laboratories) Поставщик	CEL (California Eastern Laboratories) Дистрибьютор
CEL (California Eastern Laboratories) PS9552L1-AX	California Eastern Labs PS9552L1-AX	California Eastern Laboratories PS9552L1-AX
CEL PS9552L1-AX	CEL (California Eastern Laboratories) PS9552L1-AX	

сопутствующие товары

 <p>PS9552-AX Производители: Renesas Electronics America Описание: OPTOISO 5KV 1CH GATE DRIVER 8DIP В наличии: Out stock</p> <p>RFQ</p>	 <p>PS9552L3-AX Производители: Renesas Electronics America Описание: OPTOISO 5KV GATE DRIVER 8SMD GW В наличии: Out stock</p> <p>RFQ</p>
 <p>PS9552L2-AX Производители: CEL (California Eastern Laboratories) Описание: OPTOISO 5KV GATE DRIVER 8SMD GW В наличии: Out stock</p> <p>RFQ</p>	 <p>PS9551AL4-V-E3-AX Производители: Renesas Electronics America Описание: MOD AMP DELTA-SIGMA ISO 8DIP GW В наличии: Out stock</p> <p>RFQ</p>
 <p>PS9552-V-AX Производители: CEL (California Eastern Laboratories) Описание: OPTOISO 5KV 1CH GATE DRIVER 8DIP В наличии: Out stock</p> <p>RFQ</p>	 <p>PS9552-V-AX Производители: Renesas Electronics America Описание: OPTOISO 5KV 1CH GATE DRIVER 8DIP В наличии: Out stock</p> <p>RFQ</p>
 <p>PS9552L2-E3-AX Производители: CEL (California Eastern Laboratories) Описание: OPTOISO 5KV GATE DRIVER 8SMD GW В наличии: Out stock</p> <p>RFQ</p>	 <p>PS9552L2-AX Производители: Renesas Electronics America Описание: OPTOISO 5KV GATE DRIVER 8SMD GW В наличии: Out stock</p> <p>RFQ</p>
 <p>PS9552-AX Производители: CEL (California Eastern Laboratories) Описание: OPTOISO 5KV 1CH GATE DRIVER 8DIP В наличии: Out stock</p> <p>RFQ</p>	 <p>PS9552L1-AX Производители: Renesas Electronics America Описание: OPTOISO 5KV 1CH GATE DRIVER 8DIP В наличии: Out stock</p> <p>RFQ</p>
 <p>PS9551L4-AX Производители: CEL (California Eastern Laboratories) Описание: IC OP AMP ISOLATION 8SMD В наличии: Out stock</p> <p>RFQ</p>	 <p>PS9552L2-E3-AX Производители: Renesas Electronics America Описание: OPTOISO 5KV GATE DRIVER 8SMD GW В наличии: Out stock</p> <p>RFQ</p>