



Grayhill, Inc.

62S11-H9-060SH

номер части:

62S11-H9-060SH

Изготовитель / Производитель:

Grayhill, Inc.

Описание товара

ROTARY ENCODER OPTICAL 32PPR

Листики:

 62S11-H9-060SH.pdf

Статус RoHS

 Без свинца / Соответствует RoHS

Доставить из

Гонконг

Путь отгрузки

DHL/Fedex/TNT/UPS/EMS

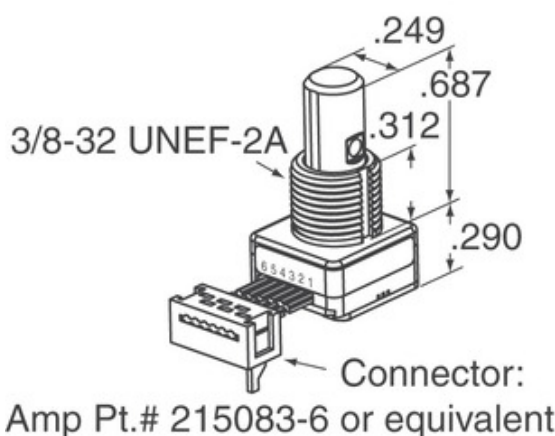
[ЗАПРОС КОТИРОВКИ](#)

Изображение может быть представлением. Смотрите спецификации для деталей продукта.



Технические характеристики 62S11-H9-060SH

НОМЕР ЧАСТИ	62S11-H9-060SH
ПРОИЗВОДИТЕЛЬ	Grayhill, Inc.
ОПИСАНИЕ	ROTARY ENCODER OPTICAL 32PPR
СТАТУС БЕСПЛАТНОГО СВИДАНИЯ / СТАТУС ROHS	Без свинца / Соответствует RoHS
ТЕХНИЧЕСКАЯ СПЕЦИФИКАЦИЯ	 62S11-H9-060SH.pdf
НАПРЯЖЕНИЕ ТОКА - ПОСТАВКА	5V
ТИП ВЫВОДОВ	Cable Leads
СЕРИИ	62S
СИНХРОННАЯ ЖИЗНИ (ЦИКЛЫ МИН)	1M
ИМПУЛЬСОВ НА ОБОРОТ	32
ТИП ВЫХОДА	Quadrature (Incremental)
ДРУГИЕ НАЗВАНИЯ	62S11H9060SH
ОРИЕНТАЦИЯ	Vertical
ТИП УСТАНОВКИ	Panel Mount
УРОВЕНЬ ЧУВСТВИТЕЛЬНОСТИ ВЛАГИ (MSL)	1 (Unlimited)
СТАНДАРТНОЕ ВРЕМЯ ИЗГОТОВЛЕНИЯ	8 Weeks
СТАТУС БЕСПЛАТНОГО СВИДАНИЯ / СТАТУС ROHS	Lead free / RoHS Compliant
ТИП ДАТЧИКА	Optical
СТОПОР	Yes
ВСТРОЕННЫЙ В КОММУТАТОР	Yes
ТИП ПРИВОДА	1/4" Dia Flatted End

Связанные теги

Grayhill, Inc. 62S11-H9-060SH	62S11-H9-060SH дистрибьютор	62S11-H9-060SH Поставщик
62S11-H9-060SH Цена	Фотографии 62S11-H9-060SH	62S11-H9-060SH Image
62S11-H9-060SH PDF Datasheet	62S11-H9-060SH Скачать спецификацию	62S11-H9-060SH Datasheet
62S11-H9-060SH сток	Купить 62S11-H9-060SH	Купить Grayhill, Inc. 62S11-H9-060SH
Grayhill, Inc. 62S11-H9-060SH	Grayhill, Inc. Поставщик	Grayhill, Inc. Дистрибьютор
Grayhill, Inc. 62S11-H9-060SH	Grayhill Inc. 62S11-H9-060SH	

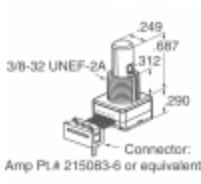
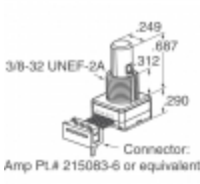
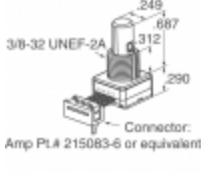
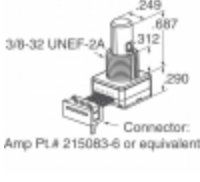
сопутствующие товары

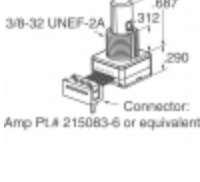
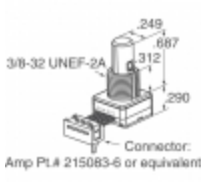
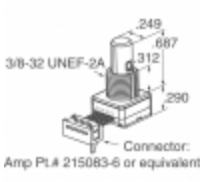
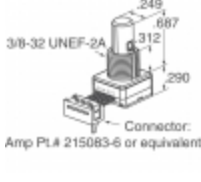
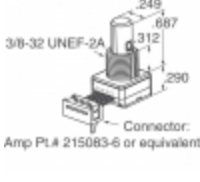
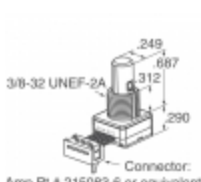
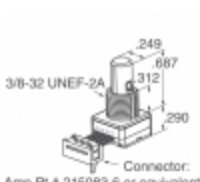
 <p>62S11-L0-040C Производители: Grayhill, Inc. Описание: ROTARY ENCODER OPTICAL 32PPR В наличии: Out stock RFQ</p>	 <p>62S11-H9-050S Производители: Grayhill, Inc. Описание: ROTARY ENCODER OPTICAL 32PPR В наличии: Out stock RFQ</p>
 <p>62S11-L0-020C Производители: Grayhill, Inc. Описание: ROTARY ENCODER OPTICAL 32PPR В наличии: Out stock RFQ</p>	 <p>62S11-L0-020CH Производители: Grayhill, Inc. Описание: ROTARY ENCODER OPTICAL 32PPR В наличии: Out stock RFQ</p>
 <p>62S11-L0-040S Производители: Grayhill, Inc. Описание: ROTARY ENCODER OPT 32PPR 4" CBL В наличии: Out stock RFQ</p>	 <p>62S11-H9-040S Производители: Grayhill, Inc. Описание: ROTARY ENCODER OPTICAL 32PPR В наличии: Out stock RFQ</p>
 <p>62S11-H9-020S Производители: Grayhill, Inc. Описание: ROTARY ENCODER OPTICAL 32PPR В наличии: Out stock RFQ</p>	 <p>62S11-H9-P Производители: Grayhill, Inc. Описание: ROTARY ENCODER OPTICAL 32PPR В наличии: Out stock RFQ</p>
 <p>62S11-H9-PH Производители: Grayhill, Inc. Описание: ROTARY ENCODER OPTICAL 32PPR В наличии: Out stock RFQ</p>	 <p>62S11-H9-025S Производители: Grayhill, Inc. Описание: ROTARY ENCODER OPTICAL 32PPR В наличии: Out stock RFQ</p>
 <p>62S11-H9-060C Производители: Grayhill, Inc. Описание: ROTARY ENCODER OPTICAL 32PPR В наличии: Out stock RFQ</p>	 <p>62S11-H9-040C Производители: Grayhill, Inc. Описание: ROTARY ENCODER OPTICAL 32PPR В наличии: Out stock RFQ</p>