



Coto Technology

7302-05-1001

номер части: 7302-05-1001

Изготовитель / Производитель: Coto Technology

Описание товара RELAY REED DPST 500MA 5V

Листки: [PDF 7302-05-1001.pdf](#)Статус RoHS  Без свинца / Соответствует RoHS

Доставить из Гонконг

Путь отгрузки DHL/Fedex/TNT/UPS/EMS

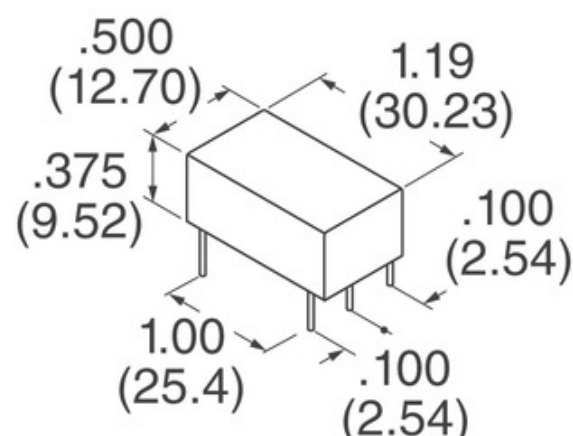
[ЗАПРОС КОТИРОВКИ](#)

Изображение может быть представлением. Смотрите спецификации для деталей продукта.













Технические характеристики 7302-05-1001

НОМЕР ЧАСТИ	7302-05-1001
ПРОИЗВОДИТЕЛЬ	Coto Technology
ОПИСАНИЕ	RELAY REED DPST 500MA 5V
СТАТУС БЕСПЛАТНОГО СВИДАНИЯ / СТАТУС ROHS	Без свинца / Соответствует RoHS
ТЕХНИЧЕСКАЯ СПЕЦИФИКАЦИЯ	PDF 7302-05-1001.pdf
ВКЛЮЧИТЬ НАПРЯЖЕНИЕ (МАКС)	3.75 VDC
ВЫКЛЮЧЕНИЕ ПИТАНИЯ (МИН)	0.4 VDC
ТИП ВЫВОДОВ	PC Pin
ПЕРЕКЛЮЧЕНИЕ НАПРЯЖЕНИЯ	500VAC, 500VDC - Max
СЕРИИ	7000
ВРЕМЯ ВЫПУСКА	0.1ms
УПАКОВКА	Tube
РАБОЧАЯ ТЕМПЕРАТУРА	-20°C ~ 85°C
ВРЕМЯ СРАБАТЫВАНИЯ	1ms
ТИП УСТАНОВКИ	Through Hole
УРОВЕНЬ ЧУВСТВИТЕЛЬНОСТИ ВЛАГИ (MSL)	1 (Unlimited)
СТАНДАРТНОЕ ВРЕМЯ ИЗГОТОВЛЕНИЯ	28 Weeks
СТАТУС БЕСПЛАТНОГО СВИДАНИЯ / СТАТУС ROHS	Lead free / RoHS Compliant
ОСОБЕННОСТИ	Diode
ТОК (CURRENT)	500mA
МАТЕРИАЛ КОНТАКТОВ	-
ФОРМА ОБРАТНОЙ СВЯЗИ	DPST-NO (2 Form A)
НАПРЯЖЕНИЕ КАТУШКИ	5VDC
ТИП КАТУШКИ	Non Latching
СОПРОТИВЛЕНИЕ КАТУШКИ	100 Ohms
МОЩНОСТЬ КАТУШКИ	-
ТОК КАТУШКИ	50.0mA

Связанные теги

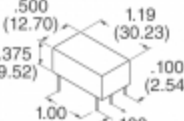
Coto Technology 7302-05-1001	7302-05-1001 дистрибьютор	7302-05-1001 Поставщик
7302-05-1001 Цена	Фотографии 7302-05-1001	7302-05-1001 Image
7302-05-1001 PDF Datasheet	7302-05-1001 Скачать спецификацию	7302-05-1001 Datasheet
7302-05-1001 сток	Купить 7302-05-1001	Купить Coto Technology 7302-05-1001
Coto Technology 7302-05-1001	Coto Technology Поставщик	Coto Technology Дистрибьютор
Coto Technology 7302-05-1001		

сопутствующие товары

 <p>7301TZQE Производители: C&K Описание: SWITCH TOGGLE 3PDT 5A 120V В наличии: 603 pcs</p> <p>RFQ</p>	 <p>7302-12-1011 Производители: Coto Technology Описание: RELAY REED DPST 500MA 12V В наличии: Out stock</p> <p>RFQ</p>
 <p>7301TPZQE Производители: C&K Описание: SWITCH TOGGLE 3PDT 5A 120V В наличии: Out stock</p> <p>RFQ</p>	 <p>7302-05-1011 Производители: Coto Technology Описание: RELAY REED DPST 500MA 5V В наличии: Out stock</p> <p>RFQ</p>
 <p>7302-05-1000 Производители: Coto Technology Описание: RELAY REED DPST 500MA 5V В наличии: 203 pcs</p> <p>RFQ</p>	 <p>7301TPZGE Производители: C&K Описание: SWITCH TOGGLE 3PDT 5A 120V В наличии: Out stock</p> <p>RFQ</p>
 <p>7302-12-1100 Производители: Coto Technology Описание: RELAY REED DPST 500MA 12V В наличии: Out stock</p> <p>RFQ</p>	 <p>7301TZQES Производители: C&K Описание: SWITCH TOGGLE 3PDT 5A 120V В наличии: 15 pcs</p> <p>RFQ</p>
 <p>7302-12-1000 Производители: Coto Technology Описание: RELAY REED DPST 500MA 12V В наличии: Out stock</p> <p>RFQ</p>	 <p>7302-05-1101 Производители: Coto Technology Описание: RELAY REED DPST 500MA 5V В наличии: Out stock</p> <p>RFQ</p>
 <p>7301TZGE Производители: C&K Описание: SWITCH TOGGLE 3PDT 5A 120V В наличии: 22 pcs</p> <p>RFQ</p>	 <p>7302-05-1010 Производители: Coto Technology Описание: RELAY REED DPST 500MA 5V В наличии: 174 pcs</p> <p>RFQ</p>