

OSRAM
 Opto Semiconductors

OSRAM Opto Semiconductors,

SFH 325 FA-3-Z

номер части:

Изготовитель / Производитель:

Описание товара

Листики:

Статус RoHS

Доставить из

Путь отгрузки

SFH 325 FA-3-Z

OSRAM Opto Semiconductors, Inc.

PHOTOTRANSISTOR NPN 980NM 2PLCC

 SFH 325 FA-3-Z.pdf

 Без свинца / Соответствует RoHS

Гонконг

DHL/Fedex/TNT/UPS/EMS

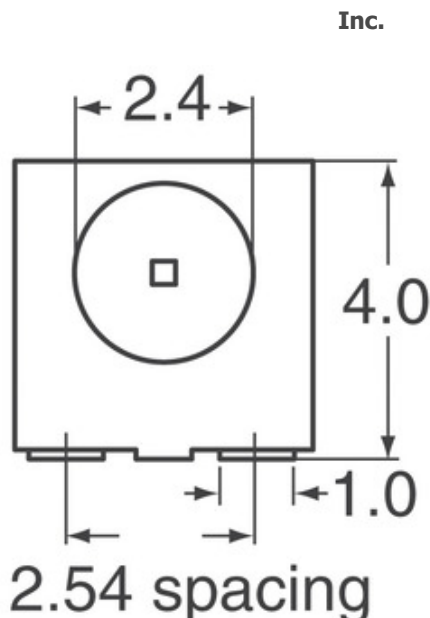

Изображение может быть представлено. Смотрите спецификации для деталей продукта.

[ЗАПРОС КОТИРОВКИ](#)











Технические характеристики SFH 325 FA-3-Z

НОМЕР ЧАСТИ	SFH 325 FA-3-Z
ПРОИЗВОДИТЕЛЬ	OSRAM Opto Semiconductors, Inc.
ОПИСАНИЕ	PHOTOTRANSISTOR NPN 980NM 2PLCC
СТАТУС БЕСПЛАТНОГО СВИДАНИЯ / СТАТУС ROHS	Без свинца / Соответствует RoHS
ТЕХНИЧЕСКАЯ СПЕЦИФИКАЦИЯ	 SFH 325 FA-3-Z.pdf
ДЛИНА ВОЛНЫ	980nm
НАПРЯЖЕНИЕ - КОЛЛЕКТОР-ЭМИТТЕР ПРОБОЯ (МАКС)	35V
УГОЛ ОБЗОРА	120°
СЕРИИ	SIDELED
МОЩНОСТЬ - МАКС	165mW
УПАКОВКА	Cut Tape (CT)
УПАКОВКА /	2-LCC (J-Lead)
ДРУГИЕ НАЗВАНИЯ	475-3568-1
ОРИЕНТАЦИЯ	Side View
РАБОЧАЯ ТЕМПЕРАТУРА	-40°C ~ 100°C (TA)
ТИП УСТАНОВКИ	Surface Mount, Right Angle
УРОВЕНЬ ЧУВСТВИТЕЛЬНОСТИ ВЛАГИ (MSL)	2 (1 Year)
СТАНДАРТНОЕ ВРЕМЯ ИЗГОТОВЛЕНИЯ	14 Weeks
СТАТУС БЕСПЛАТНОГО СВИДАНИЯ / СТАТУС ROHS	Lead free / RoHS Compliant
ПОДРОБНОЕ ОПИСАНИЕ	Phototransistor 980nm Side View 2-LCC (J-Lead)
ТЕКУЩИЙ - DARK (ID) (МАКС)	50nA
ТОК - КОЛЛЕКТОР (IC) (МАКС)	15mA

Связанные теги

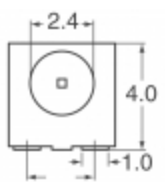
OSRAM Opto Semiconductors, Inc. SFH 325 FA-3-Z	SFH 325 FA-3-Z дистрибьютор	SFH 325 FA-3-Z Поставщик
SFH 325 FA-3-Z Цена	Фотографии SFH 325 FA-3-Z	SFH 325 FA-3-Z Image
SFH 325 FA-3-Z PDF Datasheet	SFH 325 FA-3-Z Скачать спецификацию	SFH 325 FA-3-Z Datasheet
SFH 325 FA-3-Z сток	Купить SFH 325 FA-3-Z	Купить OSRAM Opto Semiconductors, Inc. SFH 325 FA-3-Z
OSRAM Opto Semiconductors, Inc. SFH 325 FA-3-Z	OSRAM Opto Semiconductors, Inc. Поставщик	OSRAM Opto Semiconductors, Inc. Дистрибьютор
OSRAM Opto Semiconductors, Inc. SFH 325 FA-3-Z	OSRAM Opto Semiconductors Inc. SFH 325 FA-3-Z	

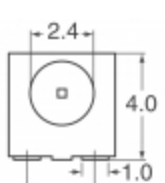
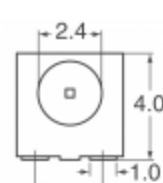
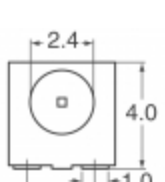
сопутствующие товары

 <p>SFH 325-3/4-Z Производители: OSRAM Opto Semiconductors, Inc. Описание: PHOTOTRANS NPN SIDELED 2SMD В наличии: Out stock</p> <p>RFQ</p>	 <p>SFH 325 FA-3/4-Z Производители: OSRAM Opto Semiconductors, Inc. Описание: PHOTOTRANS NPN SIDELED 2SMD В наличии: Out stock</p> <p>RFQ</p>
 <p>SFH 3204-Z Производители: OSRAM Opto Semiconductors, Inc. Описание: PHOTOTRANSISTOR NPN SIDELED SMD В наличии: Out stock</p> <p>RFQ</p>	 <p>SFH 3211 FA-Z Производители: OSRAM Opto Semiconductors, Inc. Описание: PHOTOTRANSISTOR NPN 890NM REV GW В наличии: Out stock</p> <p>RFQ</p>
 <p>SFH 320G E9133-Z Производители: OSRAM Opto Semiconductors, Inc. Описание: PHOTOTRANSISTOR NPN В наличии: Out stock</p> <p>RFQ</p>	 <p>SFH 320G-3/4-Z Производители: OSRAM Opto Semiconductors, Inc. Описание: PHOTOTRANSISTOR NPN В наличии: Out stock</p> <p>RFQ</p>
 <p>SFH 325 FA-Z Производители: OSRAM Opto Semiconductors, Inc. Описание: PHOTOTRANSISTOR NPN 980NM 2PLCC В наличии: Out stock</p> <p>RFQ</p>	 <p>SFH 3219-Z Производители: OSRAM Opto Semiconductors, Inc. Описание: PHOTOTRANS NPN TOPLED W/LENS SMD В наличии: Out stock</p> <p>RFQ</p>
 <p>SFH 325 FA-4-Z Производители: OSRAM Opto Semiconductors, Inc. Описание: PHOTOTRANSISTOR NPN 980NM 2PLCC В наличии: Out stock</p> <p>RFQ</p>	 <p>SFH 325-3-Z Производители: OSRAM Opto Semiconductors, Inc. Описание: PHOTOTRANSISTOR NPN 980NM 2PLCC В наличии: Out stock</p> <p>RFQ</p>
 <p>SFH 325-4-Z Производители: OSRAM Opto Semiconductors, Inc. Описание: PHOTOTRANSISTOR NPN 980NM 2PLCC В наличии: Out stock</p> <p>RFQ</p>	 <p>SFH 3211 FA-3/4-Z Производители: OSRAM Opto Semiconductors, Inc. Описание: PHOTOTRANSISTOR NPN 890NM REV GW В наличии: Out stock</p> <p>RFQ</p>